



## PREDSTAVITEV IZDELKOV **BESAM**

### Odpiramo vsa vrata

Besam razvija in izdeluje sisteme za avtomatizacijo prehodov, ki zadovoljujejo vse želje naročnikov, pri tem pa nudi vrhunsko kakovost in odličnost. BESAM ponuja celovito izvedbo vrat in nudi najboljšo kombinacijo med funkcionalnostjo in izgledom.

Vratni sistemi Besam so popolnoma prilagodljivi, zato so še posebej primerni za specifične potrebe raznovrstnih individualnih projektov. Višina, širina, profili in senzorji so prilagodljivi, tako da lahko sestavite avtomatska vrata, ki popolnoma izpolnjujejo potrebe vašega projekta. Taka prilagodljivost omogoča uporabo avtomatskih vrat na prav vseh področjih, vrata pa ohranjajo estetski videz, funkcionalnost in zanesljivost delovanja.

Besam sodeluje kot partner pri celotnem proizvodnem krogu avtomatskih vrat, kar zagotavlja stalno zanesljivost delovanja. Dobro organizirana servisna mreža pa omogoča hitra in kakovostna popravila, ter izvaja tudi pogodbeno vzdrževanje.

### Globalno tržišče

Z naročniki po celem svetu in z organizirano prodajo v več kot 70 državah sveta je Besam podjetje z največjim številom postavljenih avtomatskih vrat. Podjetje je bilo ustanovljeno leta 1962 in se je usmerilo v proizvodnjo različnih izvedb avtomatskih vrat za številne gospodarske panoge. Avtomatska vrata Besam so namreč primerna za uporabo tako v manjših trgovinah kot v nakupovalnih centrih, zdravstvenih ustanovah, v transportnem sektorju, v sektorju industrije...

### Varnost zagotovljena

Avtomatski sistemi Besam zagotavljajo visoko stopnjo varnosti. Različna vrata se odzivajo različno. Nekatera bodo upočasnila vrtenje, druga se bodo ustavila, spet tretja bodo obrnila smer delovanja - vse to takoj, ko bodo senzorji zaznali oviro na poti. Takoj ko je ovira odstranjena, začnejo vrata Besam ponovno delovati avtomatsko.

### Izhod v sili

Večina Besam vratnih izvedb se lahko nadgradi s sistemom, ki omogoča zasilni izhod. Vratna krila in stranske stene se v primeru nevarnosti z lahkoto odrinejo v stran in s tem omogočijo prost prehod skozi celotni vratni prostor.



# PREDSTAVITEV IZDELKOV BESAM

## BALANSNA

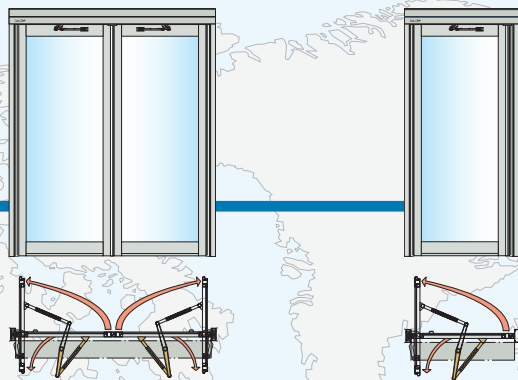
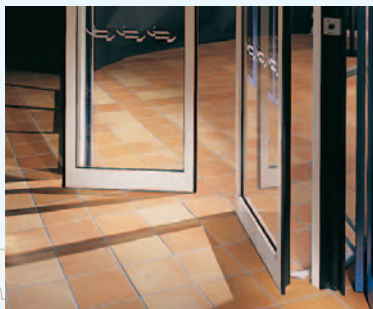

## KRILNA

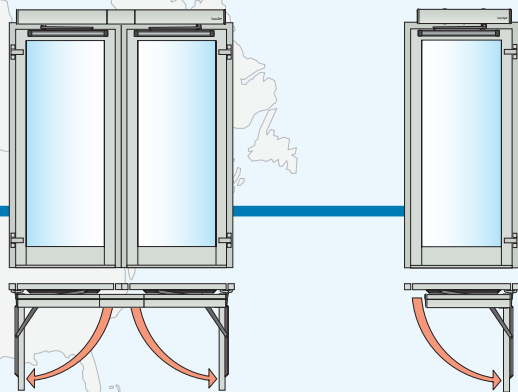

## DRSNA

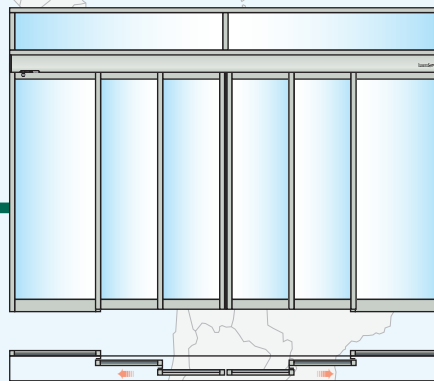
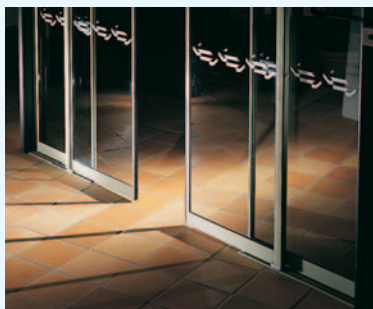

## ROTIRAJOČA

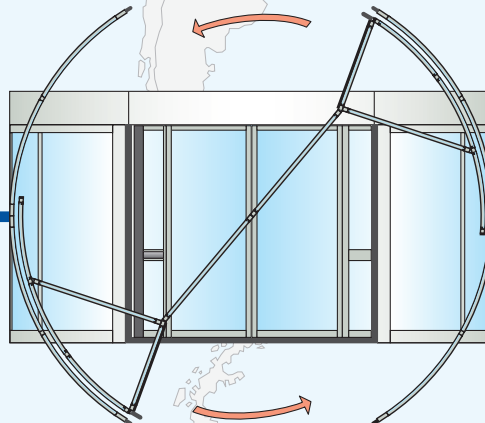

# UKRIVLJENA

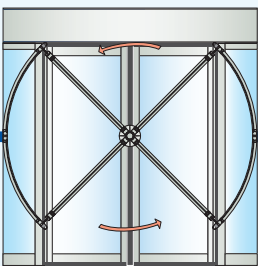
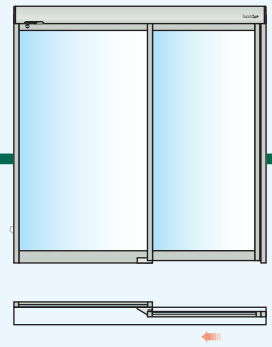
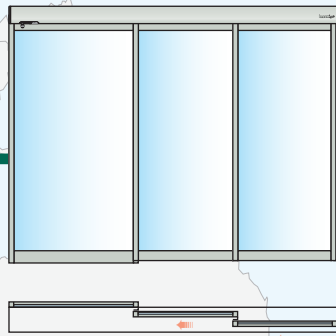
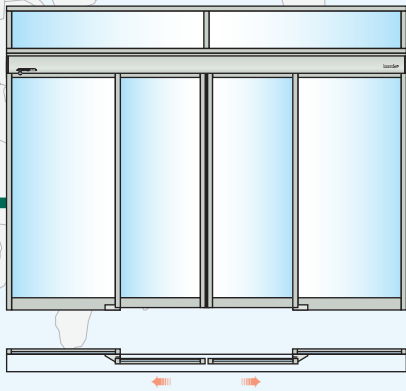
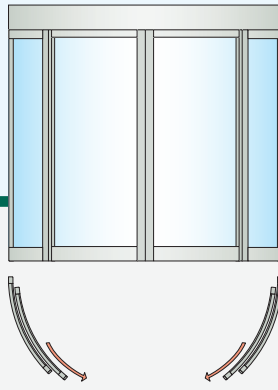



## PROFILI DRSNIH VRAT BESAM

### Frame

Mogoča rešitev, primerna za pogosto uporabo in veliko število uporabnikov, tudi z vozički. 8 mm steklo je okvirjeno s profili iz aluminija. Sistem je primeren za montažo na steno ali dodaten nosilec, omogoča tudi postavitve stranskih steklenih sten in nadsvetlobe.

### Slim

Krila so izredno varna. 8 mm steklo je okvirjeno s posebnimi tankimi aluminijastimi profili. Sistem je primeren za montažo na steno ali dodaten nosilec in omogoča postavitve stranskih steklenih sten in nadsvetlobe.

### Pol-prozorno

Aluminijasti profili so nameščeni na zgornjo in spodnjo stranico 10 mm stekla. Sistem je primeren za montažo na steno in omogoča postavitve stranskih steklenih sten.

### Prozorno

Vratni sistem, ki daje eleganten in jasen izgled popolnoma steklenega prehoda. Neprekinjena steklena površina prepusti v prostor kar največ sončne svetlobe, ter poskrbi za njegovo naravno osvetljenje. Aluminijasti profil je nameščen le na zgornjo stranico 10 mm stekla. Sistem je primeren za montažo na steno in omogoča postavitve stranskih steklenih sten.

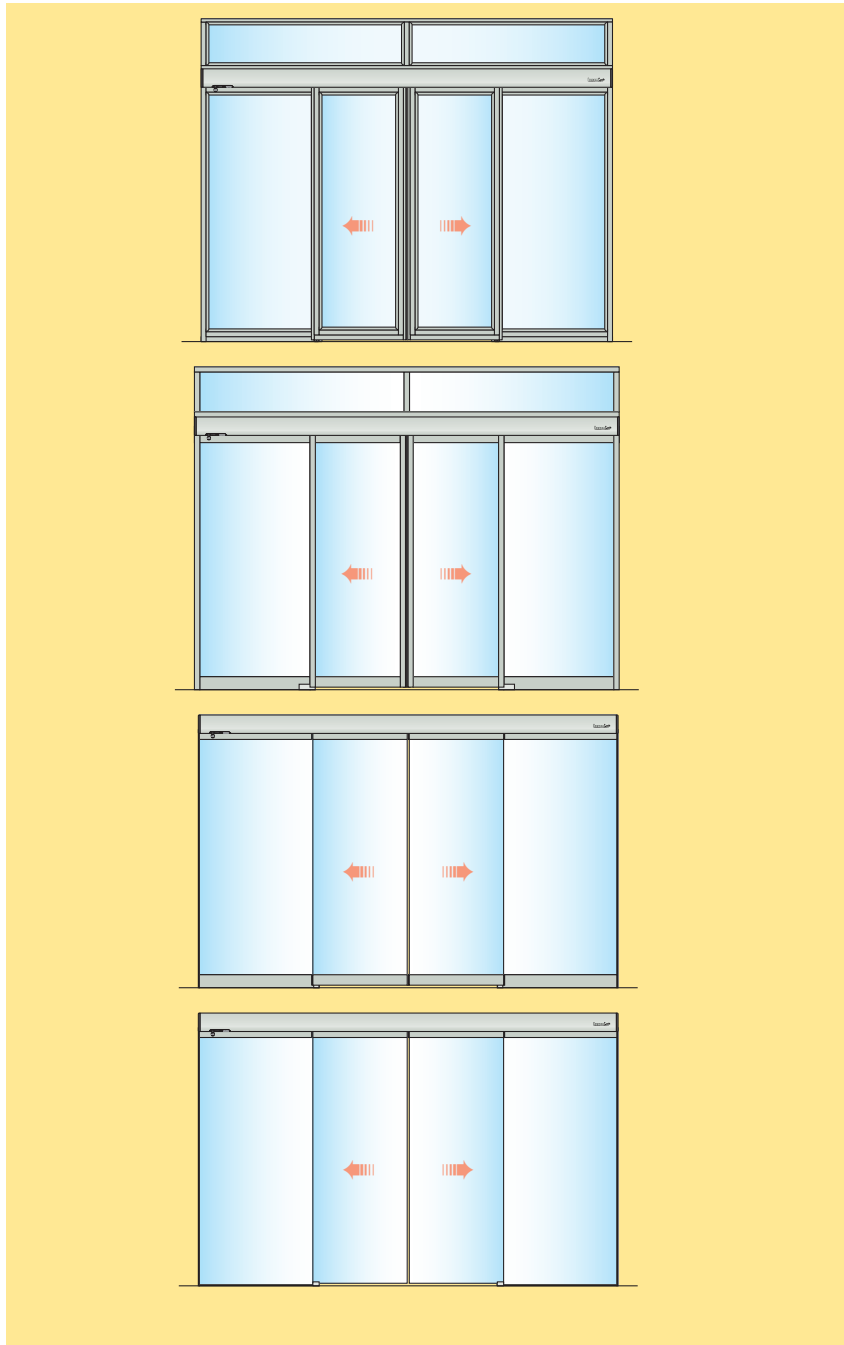

**besam**® 

Besam Export AB, Box 669, SE-261 25 Landskrona, Sweden  
Tel: +46 418 514 00, Fax: +46 418 513 55  
e-mail: [export@besam.se](mailto:export@besam.se)  
[www.besam.com](http://www.besam.com)



**LUMATIK**

*lumatik d.o.o., brezovce 9, 1236 trzin  
tel. 01 589 79 20, fax 01 589 79 29  
[lumatik.adsl@siol.net](mailto:lumatik.adsl@siol.net)  
[www.lumatik.si](http://www.lumatik.si)*